



Hadice určeny pro přepravu běžných motorových paliv, olejů, petroleje v rafinériích, u distributorů, jako příslušenství cisternových vozů apod. Jsou určeny pro výtlač i sání. Hadice jsou elektrostaticky vodivé - zaručený vnější odpor $R < 10^6 \text{ Ohm}$.

Hoses determined for transport of current engine fuels, oils, kerosene in refineries, at distributors, as an accessory to tank vehicles, etc. They are determined to be used for delivery as well as intake (suction).

Hoses are electrostatically conductive - guaranteed external resistance of $R < 10^6 \text{ Ohm}$.

Шланги предназначены для транспортировки обычного моторного топлива, масел, керосина в рафинировочных заводах, у распределителей, в качестве оборудования цистерн. транспорта и т.д. Они предназначены для напора и для всасывания.

Шланги злектростатически проводящие - гарантируемое внешнее сопротивление $R < 10^6 \text{ Ohm}$.

Technické parametry / Technical data / Технические параметры

Konstrukční materiály Structural materials Конструктивные материалы	pryžová hadice s textilní výstuží a ocelovou spirálou, koncovky litinové, mosazné, nerezové, standardní těsnění NBR rubber hose with textile reinforcement and steel spring, limiters made of cast iron, brass, stainless steel, NBR standard seal резиновый шланг с текстильным усилением и стальной спиралю, наконечники чугунные, латунные, нержавеющей, стандартное уплотнение NBR
--	--

Jmenovitá světlost DN / Nominal diameter / Номинальный диаметр	DN 40	DN 50	DN 80	DN 100	
Max. provozní přetlak p_{max}. Max. operating overpressure Максимальное эксплуатационное избыточное давление	1	1	1	1	MPa
Max. provozní podtlak / Maximum operating underpressure / Макс. эксплуатационное разрежение	0,06	0,06	0,06	0,06	MPa
Min. vnitřní poloměr ohybu Min. inner bending radius Миним. внутр. радиус гибки	80	110	200	500	mm
Max. délka hadice / Max. hose length / Макс. длина шланга	40	40	40	40	m
Hmotnost 1m hadice bez koncovek Hose weight without couplings Вес 1м шланга без наконечников	1,3	2,0	2,8	3,8	kg
Provozní teplota / Operating temperature / Рабочая температура	-30 ÷ 50				°C
Pracovní médium Operating medium Рабочая жидкость	kapalná motorová paliva, minerální oleje, petrolej fluid fuels, mineral oils жидкие топлива, минеральные масла, керосин				

Kod X

0
BEZ KONCOVKY
WITHOUT COUPLING
БЕЗ НАКОНЕЧНИКА

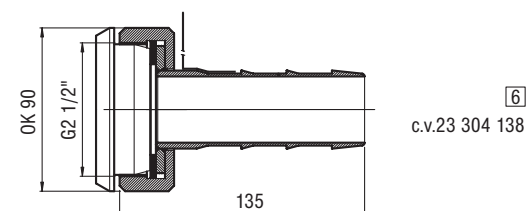
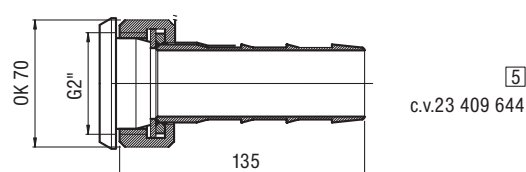
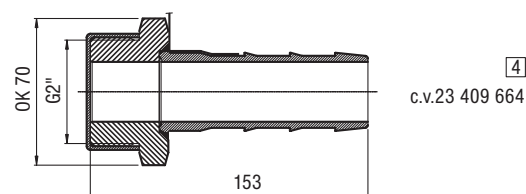
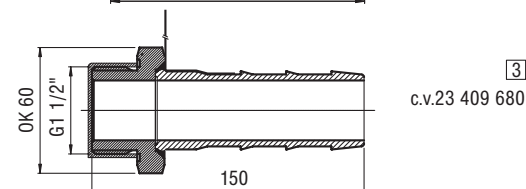
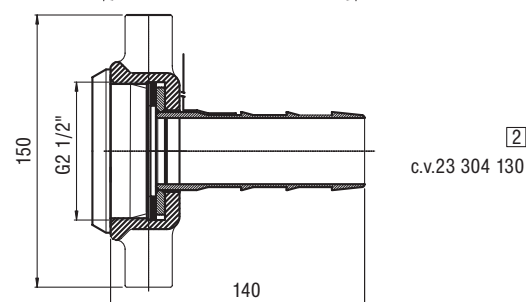
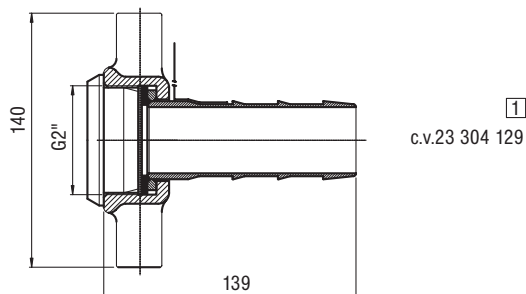

1 = OLTRIX
2 = SEMPERIT

typ hadice
hose type
вид шланга

označení (kod) pravé koncovky
marking of the right coupling
маркировка правого наконечника

označení (kod) levé koncovky
marking of the left coupling
маркировка левого наконечника

H040 Q — X — ZZZZZ — X

označení (kod) série hadic (nemění se)
marking of series of hoses (no change)
маркировка серии шлангов (неизменяется)

označení (kod) délka hadice (mm)
marking length of hoses (no change)
маркировка длины шлангов L в мм

Příklad smontované hadice / Example of the assembled hose
Пример монтажа наконечников с шлангом

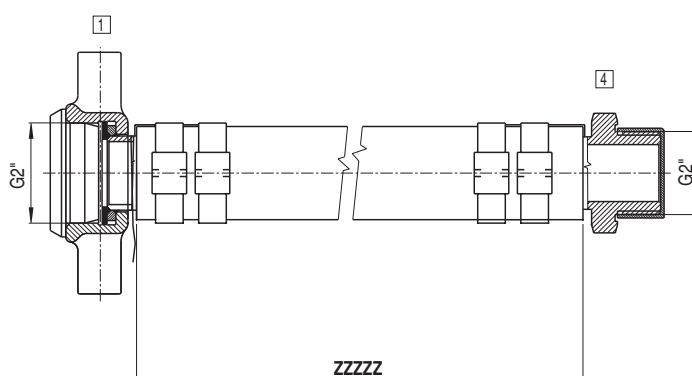

H 0401 1 10000 4